

## 2 回路入りコンパレータ

### ■ 概要

単一電源で動作する 2 回路入りの電圧比較回路で、簡易形演算増幅回路としても使用できます。出力はオープンコレクタ形で、電圧は 2~36V、出力電流が 15mA 時 (注) に 400mV 以下の低飽和が可能です。

(注) NJM2403 は 15mA、NJM2903 は 3mA です。

自動車電装用のほか、民生用、産業用等各種機器に広く応用できます。NJM2403 では LED・リレー等の直接駆動も可能です。

但し、電装に使用する場合、仕様に関し営業担当に問い合わせ願います。

### ■ 特徴

- 単電源動作
- 動作電源電圧                   +2~+36V
- オープンコレクタ出力
- 出力電流能力                   15mA (@ NJM2403)
- バイポーラ構造
- 外形   DIP8, DMP8, SIP8, SSOP8,  
EMP8 (NJM2903 のみ), TVSP8 (NJM2903 のみ),

### ■ 外形

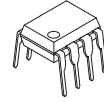

NJM2903D/2403D



NJM2903M/2403M



NJM2903V/2403V

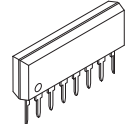

NJM2903L/2403L



NJM2903E



NJM2903RB1

### ■ 端子配列

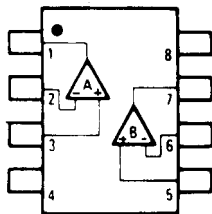

NJM2903D/2403D  
NJM2903M/2403M  
NJM2903V/2403V  
NJM2903E  
NJM2903RB1

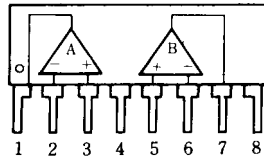

NJM2903L/2403L

### ピン配置

1. A OUTPUT
2. A -INPUT
3. A +INPUT
4. GND
5. B +INPUT
6. B -INPUT
7. B OUTPUT
8. V+

### ■ 等価回路図 (下図の回路が 2 回路はっています)

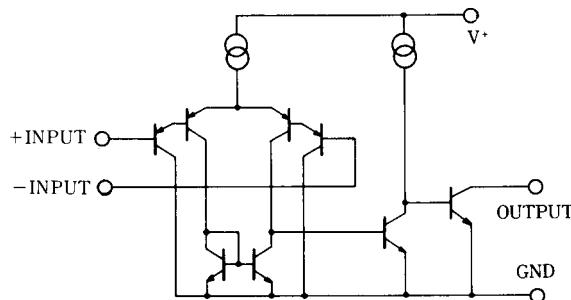

### ■ 絶対最大定格 (Ta=25°C)

項目	記号	定格	単位
電源電圧	V <sup>+</sup>	36 (または±18)	V
差動入力電圧	V <sub>ID</sub>	36	V
入力電圧	V <sub>IN</sub>	-0.3~+36	V
消費電力	P <sub>D</sub>	(Dタイプ) 500 (Mタイプ) 300 (Vタイプ) 250 (Lタイプ) 800 (Eタイプ) 300 (RB1タイプ) 320	mW
動作温度	T <sub>OPR</sub>	-40~+85	°C
保存温度	T <sub>STG</sub>	-50~+125	°C

### ■ 電気的特性 (V<sup>+</sup>=5V, Ta=25°C)

項目	記号	条件	2903			2403			単位
			最小	標準	最大	最小	標準	最大	
入力オフセット電圧	V <sub>IO</sub>	R <sub>S</sub> =0Ω, V <sub>O</sub> =1.4V	-	-	7	-	-	10	mV
入力オフセット電流	I <sub>IO</sub>		-	-	50	-	-	100	nA
入力バイアス電流	I <sub>B</sub>		-	30	250	-	40	500	nA
同相入力電圧範囲	V <sub>IOM</sub>		0~3.5	-	-	0~3.5	-	-	V
電圧利得	A <sub>V</sub>	R <sub>L</sub> =15kΩ	-	106	-	-	106	-	dB
応答時間	t <sub>R</sub>	R <sub>L</sub> =5.1kΩ	-	1.5	-	-	1.5	-	μs
出力流入電流	I <sub>SINK</sub>	V <sub>IN</sub> <sup>-</sup> =1V, V <sub>IN</sub> <sup>+</sup> =0V, V <sub>O</sub> =1.5V	6	-	-	20	-	-	mA
出力飽和電圧	V <sub>SAT</sub>	V <sub>IN</sub> <sup>-</sup> =1V, V <sub>IN</sub> <sup>+</sup> =0V, I <sub>SINK</sub> =3mA	-	200	400	-	-	-	mV
出力飽和電圧	V <sub>SAT</sub>	V <sub>IN</sub> <sup>-</sup> =1V, V <sub>IN</sub> <sup>+</sup> =0V, I <sub>SINK</sub> =15mA	-	-	-	-	200	400	mV
出力リーク電流	I <sub>LEAK</sub>	V <sub>IN</sub> <sup>-</sup> =0V, V <sub>IN</sub> <sup>+</sup> =1V, V <sub>O</sub> =5V	-	-	1.0	-	-	1.0	μA
消費電流	I <sub>CC</sub>		-	0.4	1.0	-	0.5	1.5	mA

■ 特性例

入力バイアス電流温度特性例  
( $V^+ = 5\text{ V}$ )

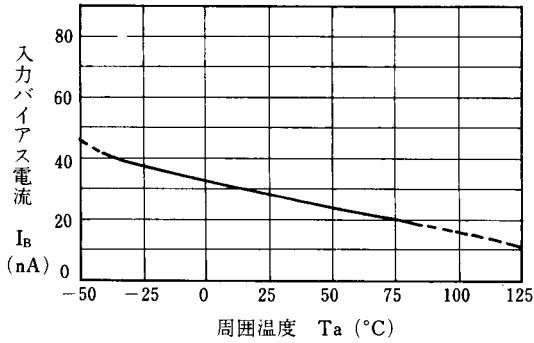

入力オフセット電圧温度特性例  
( $V^+ = 5\text{ V}$ )

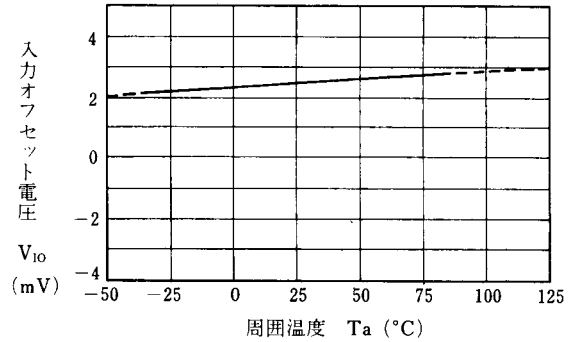

電源電圧対消費電流特性例  
( $T_a = 25^\circ\text{C}$ )

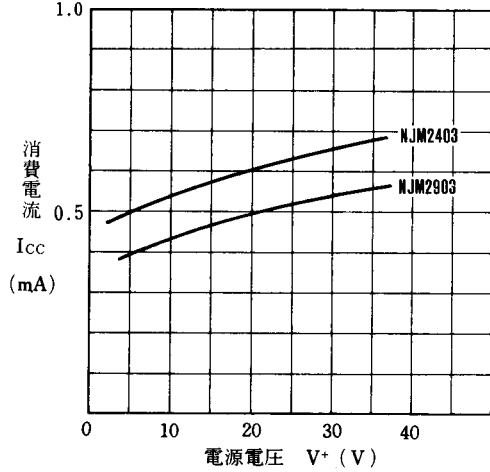

電源電圧対入力バイアス電流特性例  
( $T_a = 25^\circ\text{C}$ )

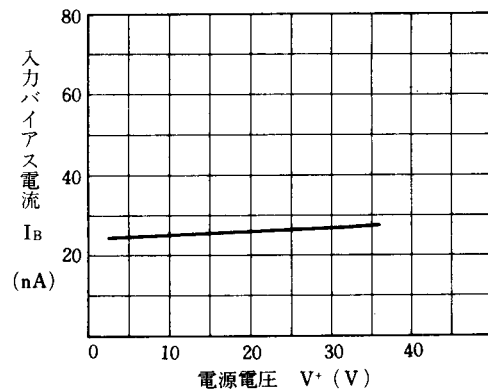

出力流入電流対出力飽和電圧特性例  
( $V^+ = 5\text{ V}$ )  
NJM2903

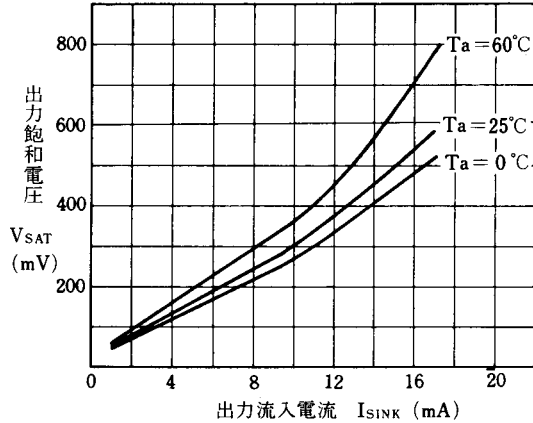

出力流入電流対出力飽和電圧特性例  
( $V^+ = 5\text{ V}$ )  
NJM2403

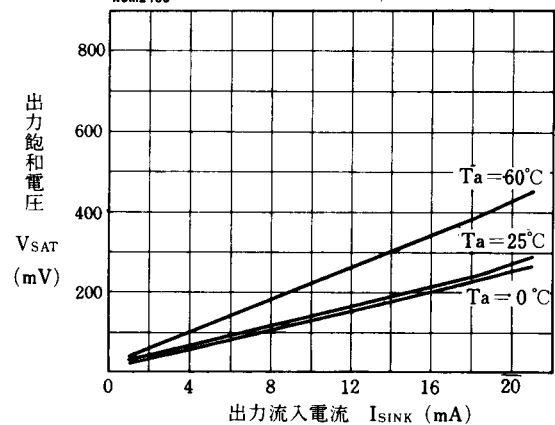

## ■ 特性例

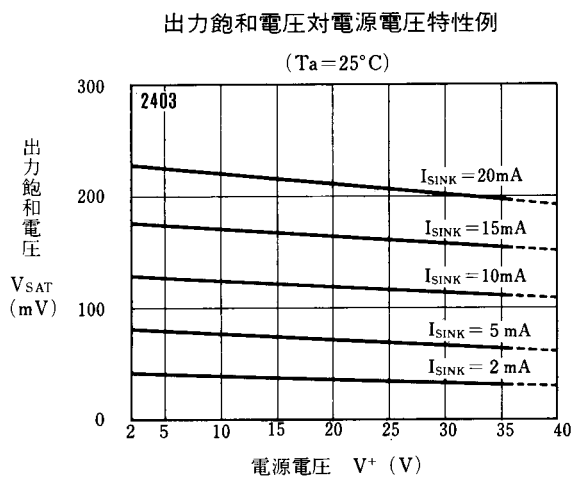
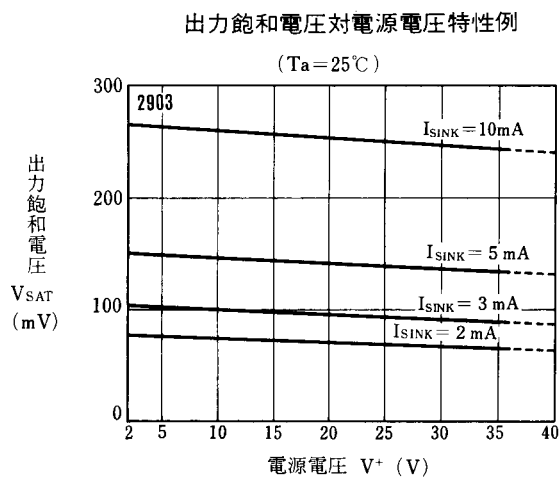
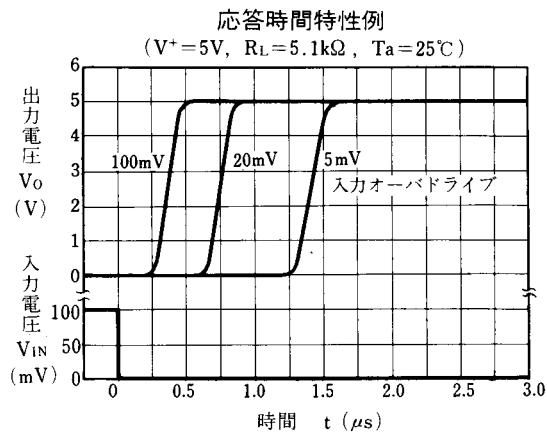
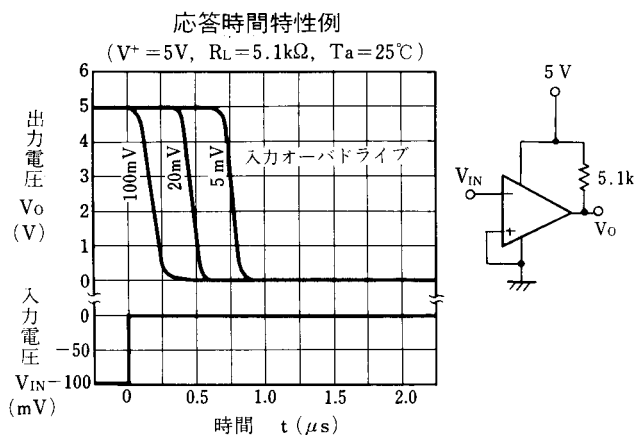

## ■ 応用回路例

電圧比較回路 (ヒステリシス付)

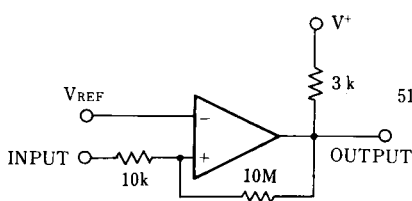

方形波発生回路

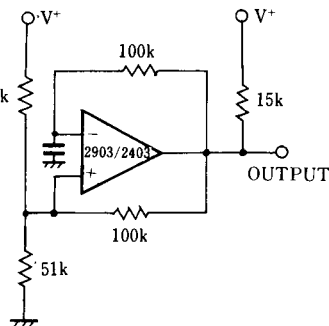

出力ストロープ回路

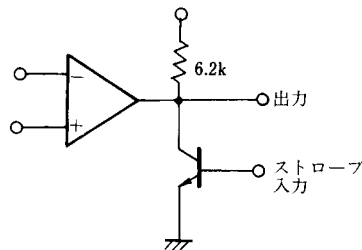

<注意事項>

このデータブックの掲載内容の正確さには万全を期しておりますが、掲載内容について何らかの法的な保証を行うものではありません。とくに応用回路については、製品の代表的な応用例を説明するためのものです。また、工業所有権その他の権利の実施権の許諾を伴うものではなく、第三者の権利を侵害しないことを保証するものではありません。